



ประกาศเทศบาลตำบลสนปูเลย

เรื่อง ประกาศรายละเอียดข้อมูลราคากลางและการคำนวณราคากลางโครงการก่อสร้าง
ศาลาอเนกประสงค์ในสุสานบ้านยางพระธาตุ(สันทราย) หมู่ที่ ๑๑ บ้านยางพระธาตุ ขนาดกว้าง ๖.๐๐ เมตร
ยาว ๑๑.๐๐ เมตร สูง ๓.๐๐ เมตร ตามแบบเทศบาลตำบลสนปูเลย ด้วยวิธีประกวดราคาอิเล็กทรอนิกส์
(e-bidding)

ตามพระราชบัญญัติการจัดซื้อจัดจ้างและการบริหารพัสดุภาครัฐ พ.ศ. ๒๕๖๐ มาตรา ๖๓
บัญญัติให้ภายใต้บังคับมาตรา ๖๒ ให้หน่วยงานของรัฐประกาศรายละเอียดข้อมูลราคากลางและการคำนวณ
ราคากลางในระบบเครือข่ายสารสนเทศของกรมบัญชีกลางตามวิธีการที่กรมบัญชีกลางกำหนดตามหนังสือ
กรมบัญชีกลาง ด่วนที่สุด ที่ กค ๐๔๐๕.๓/ว๔๕๓ เรื่อง แนวทางการประกาศรายละเอียดข้อมูลราคากลาง
และการคำนวณราคากลางเกี่ยวกับการจัดซื้อจัดจ้างของหน่วยงานของรัฐ ลงวันที่ ๓ ตุลาคม ๒๕๖๑ นั้น

บัดนี้คณะกรรมการกำหนดราคากลางฯ ได้จัดทำราคากลางโครงการก่อสร้างศาลาอเนกประสงค์
ในสุสานบ้านยางพระธาตุ(สันทราย) หมู่ที่ ๑๑ บ้านยางพระธาตุ ขนาดกว้าง ๖.๐๐ เมตร ยาว ๑๑.๐๐ เมตร
สูง ๓.๐๐ เมตร ตามแบบเทศบาลตำบลสนปูเลย ด้วยวิธีประกวดราคาอิเล็กทรอนิกส์ (e-bidding) จำนวน ๑
โครงการ เรียบร้อยแล้ว เป็นเงิน ๘๗๖,๐๐๐.๐๐ บาท (แปดแสนเจ็ดหมื่นหกพันบาทถ้วน) รายละเอียดตาม
เอกสารแนบท้าย

จึงประกาศให้ทราบโดยทั่วกัน

ประกาศ ณ วันที่ ๑๗ มกราคม พ.ศ. ๒๕๖๘

(นายสาธิต คำหน่อแก้ว)

นายกเทศมนตรีตำบลสนปูเลย

ตารางแสดงวงเงินงบประมาณที่ได้รับจัดสรรและราคากลางในงานจ้างก่อสร้าง

๑. ชื่อโครงการ โครงการก่อสร้างศาลาอเนกประสงค์ในสุสานบ้านยางพระธาตุ(สันทราย) หมู่ที่ ๑๑ บ้านยางพระธาตุ ขนาดกว้าง ๖.๐๐ เมตร ยาว ๑๑.๐๐ เมตร สูง ๓.๐๐ เมตร ตามแบบเทศบาลตำบลสันปูเลย ด้วยวิธีประกวดราคาอิเล็กทรอนิกส์ (e-bidding)
๒. หน่วยงานเจ้าของโครงการ กองช่าง เทศบาลตำบลสันปูเลย
๒. วงเงินงบประมาณที่ได้รับจัดสรร เงินสะสม จำนวน ๘๗๔,๐๐๐.๐๐ บาท (แปดแสนเจ็ดหมื่นสี่พันบาทถ้วน)
๓. ลักษณะงาน ขนาดกว้าง ๖.๐๐ เมตร ยาว ๑๑.๐๐ เมตร สูง ๓.๐๐ เมตร ตามแบบเทศบาลตำบลสันปูเลย ด้วยวิธีประกวดราคาอิเล็กทรอนิกส์ (e-bidding)
๔. ราคากลางคำนวณ ณ วันที่ ๖ มกราคม ๒๕๖๘ เป็นเงิน ๘๗๖,๐๐๐.๐๐ บาท (แปดแสนเจ็ดหมื่นหกพันบาทถ้วน)
๖. บัญชีประมาณการราคากลาง
 - ๖.๑ แบบสรุปราคากลางงานก่อสร้าง
 - ๖.๒ แบบสรุปค่าก่อสร้าง
 - ๖.๓ แบบแสดงรายการ ปริมาณงาน และราคา
๗. รายชื่อคณะกรรมการกำหนดราคากลาง

๗.๑ นายกฤษณะ สุจारी	ตำแหน่ง วิศวกรโยธา	ประธานกรรมการ
๗.๒ นายอนุรักษ์ กันธะวงศ์	ตำแหน่ง นายช่างโยธา	กรรมการ
๗.๓ นายกิตติศักดิ์ อินทร์ใจ	ตำแหน่ง นายช่างโยธา	กรรมการ

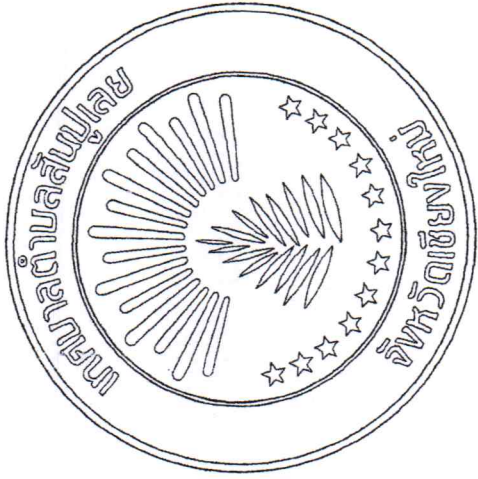

โครงการ ก่อสร้างศาลาอเนกประสงค์ในสุสานบ้านยางพระธาตุ(สันทราย) หมู่ที่ 11 บ้านยางพระธาตุ

ลักษณะงาน ก่อสร้างอาคารอเนกประสงค์ ขนาดกว้าง 6.00 เมตร ยาว 11.00 เมตร สูง 3.00 เมตร

สถานที่ บ้านยางพระธาตุ หมู่ที่ 11 (สุสานบ้านสันทราย)
ตำบลสันปูเลย อำเภอออยสะแก๊ก จังหวัดเชียงใหม่

เทศบาลตำบลสันปูเลย
อำเภอออยสะแก๊ก จังหวัดเชียงใหม่



โครงการ

ก่อสร้างอาคารประกอบโรงเรียน
บ้านบางพระวัด(สหราษฎร์) หมู่ที่ 11
บ้านบางพระเขต

สำรวจ

นายศักดิ์ศักดิ์ อิมพิพิง

เขียนแบบ

นายศักดิ์ศักดิ์ อิมพิพิง

วิศวกรโยธาชำนาญการ

นายภูษณะ ชูจรัส

หัวหน้าฝ่ายแบบแปลนและก่อสร้าง

นายฉิม พานทอง

นายวิชาญ พานทอง

ตรวจ

นายฉิม พานทอง

เงินชอบ

นายวิชาญ พานทอง

อนุมัติ

นายวิชาญ พานทอง

นายวิชาญ พานทอง

แบบแปลน

ตรวจ

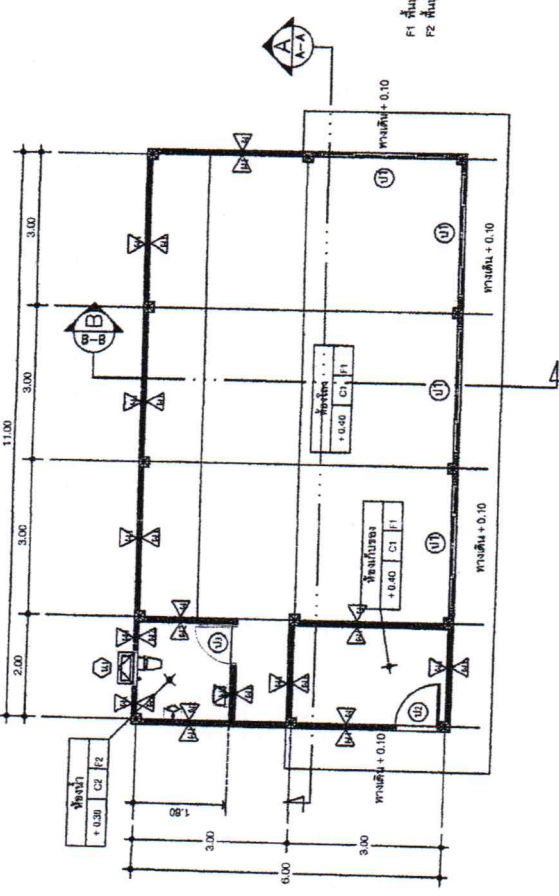

F1 พื้นปูกระเบื้องเคลือบสี ขนาด 0.50 x 0.50 ม.
F2 พื้นปูกระเบื้อง ขนาด 0.30 x 0.30 ม.

แบบแปลน

SCALE 1 : 100

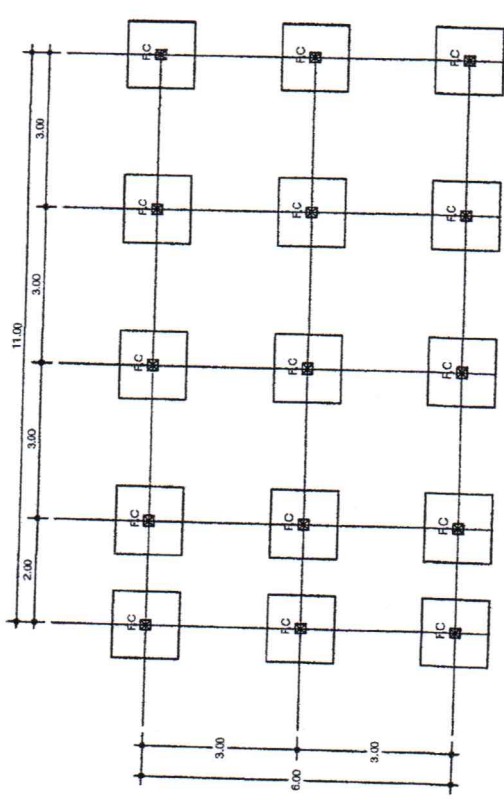

แบบแปลนเสาเข็ม

SCALE 1 : 100



โครงการ

ก่อสร้างอาคารแปดชั้นสูงที่สุด
บ้านมาจระพุด(สันทราย) หมู่ที่ 11
บ้านมาจระพุด

ตัวร่าง

นายศักดิ์สิทธิ์ อินทร์วัง

เขียนแบบ

นายศักดิ์สิทธิ์ อินทร์วัง

วิศวกรโยธาชำนาญการ

นายฤกษ์ สุวารี

หัวหน้าฝ่ายแปลนและโครงสร้าง

นายณิคม พานทอง

ตรวจ

นายณิคม พานทอง

นายณิคม พานทอง

เห็นชอบ

ปลัดเทศบาล

นายธีรพงศ์ เกตุคำจัน

อนุมัติ

นายกเทศมนตรี

นายศักดิ์ คำพันธ์

แบบแสดงรายการ

แบบแปลนโครงสร้างสูงที่สุด, แปลนหน้า

แผ่นที่

เลขที่

แบบแปลน โครงสร้างเหล็ก

SCALE 1 : 100

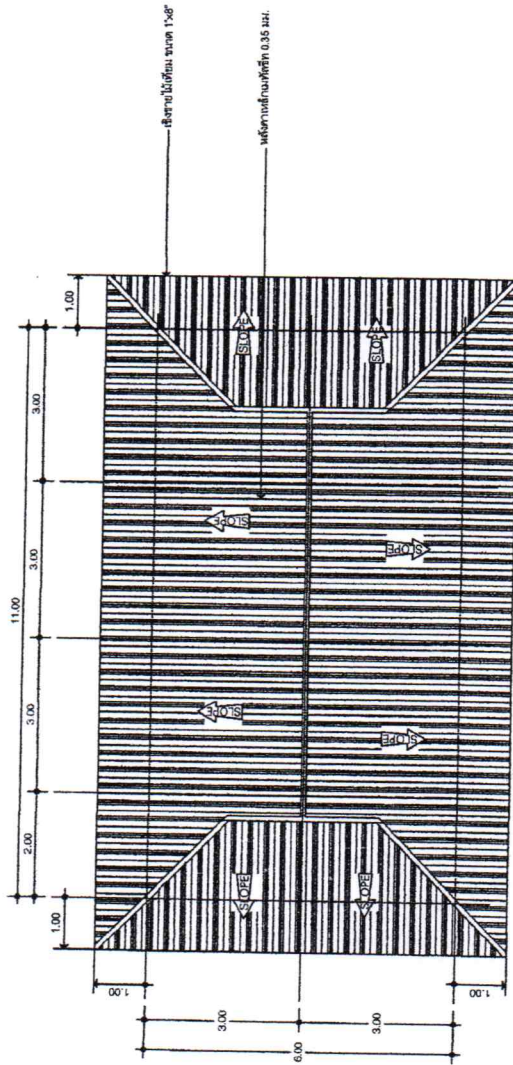
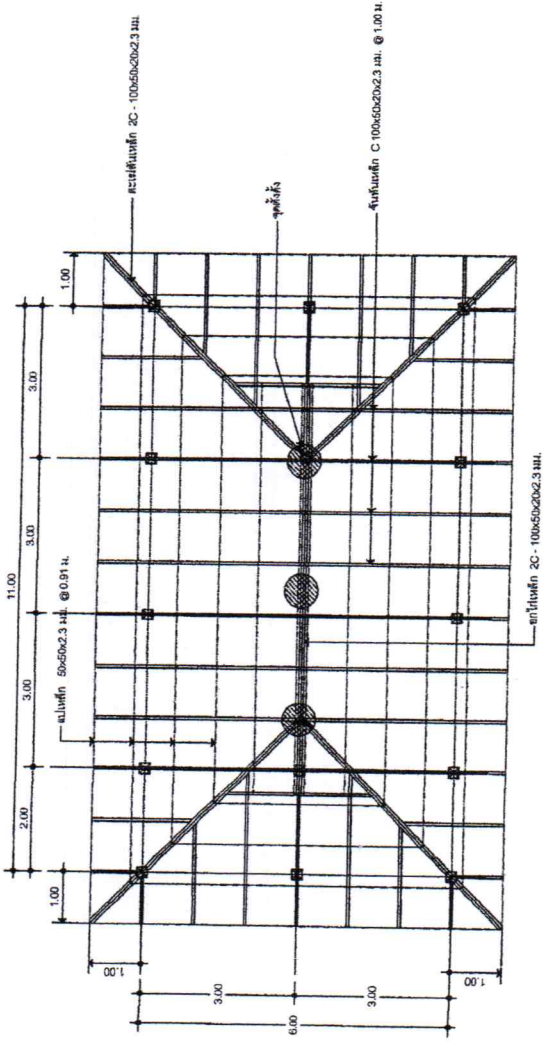

แบบแปลนหน้า

SCALE 1 : 100



โครงการ

ก่อสร้างคานาถอมกับโครงสร้าง
บ้านพักประชาชน(เชียงใหม่) หมู่ที่ 11
บ้านบางพระราช

สำรวจ

นายอภิศักดิ์ อินทร์

เขียนแบบ

นายอภิศักดิ์ อินทร์

วิศวกรโยธาชำนาญการ

นายฤกษ์ ชูชาติ

หัวหน้าฝ่ายแผนและก่อสร้าง

นายนิยม พานทอง

ตรวจ

นายนิยม พานทอง

เห็นชอบ

ปลัดเทศบาล

อนุมัติ

นายศักดิ์ คำหมื่นแก้ว

แบบแสดงรายการ

แบบแปลนโครงสร้าง, ฉ.ต. 1:100

แผ่นที่

เลขที่

แบบแปลนคานาคอนกรีต พื้น

SCALE 1:100

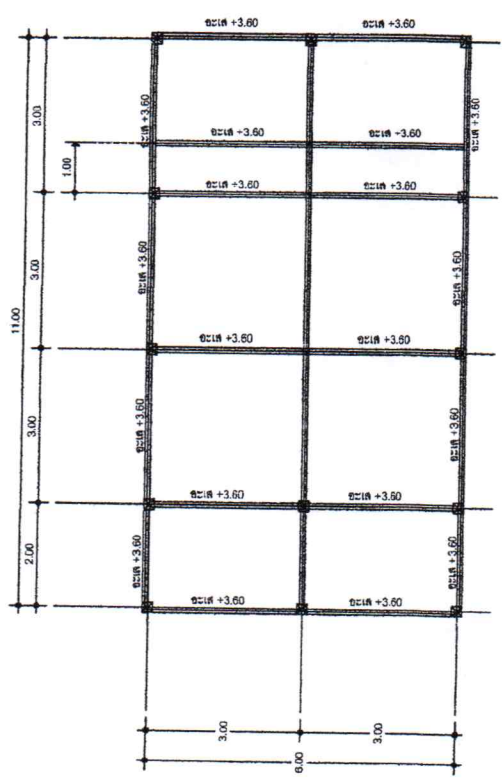
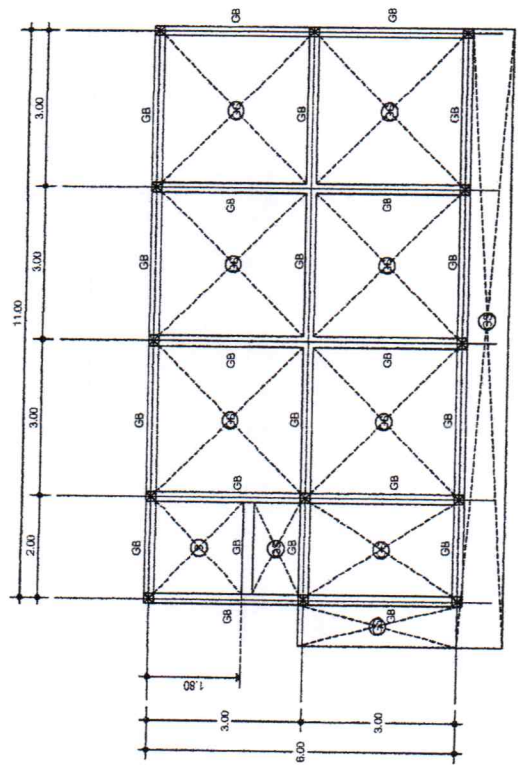

แบบแปลนอะเส, ฐาน

SCALE 1:100

ขนาดพื้นที่รวมแบบ
- เนื้อที่ 1000x1000 มม.



โครงการ

ก่อสร้างอาคารแบบแปลนสองชั้น
บ้านเลขที่ ๑๑๑๑๑ (จำนวน ๑) หมู่ที่ ๑๑
บ้านบางพระชะอำ

สถาปนิก

นายอภิสิทธิ์ อิ่มนงกิจ

เขียนแบบ

นายอภิสิทธิ์ อิ่มนงกิจ

วิศวกรโยธาที่ใบอนุญาต

นายฤทธิเดช อึ้งเจริญ

หัวหน้าฝ่ายแบบแปลนและก่อสร้าง

นายอภิเดช พานทอง

ตรา

นายอภิเดช พานทอง

เห็นชอบ

นายอภิเดช พานทอง

อนุมัติ

นายอภิเดช พานทอง

แบบแสดงรายการ

นายอภิเดช พานทอง

แบบแปลน

แผ่นที่

เลขที่

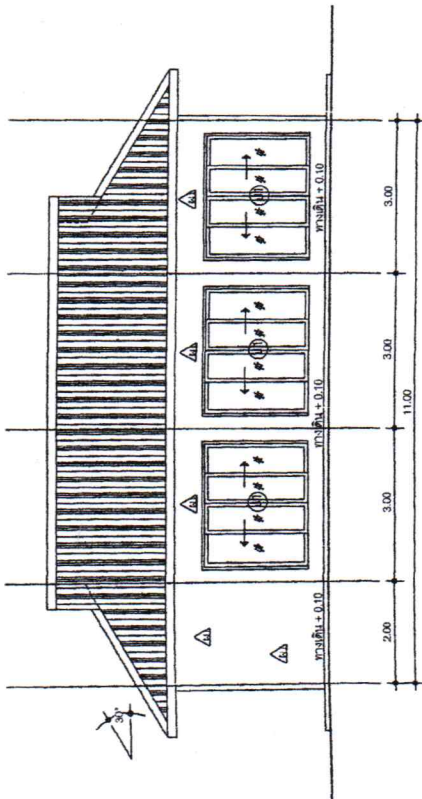
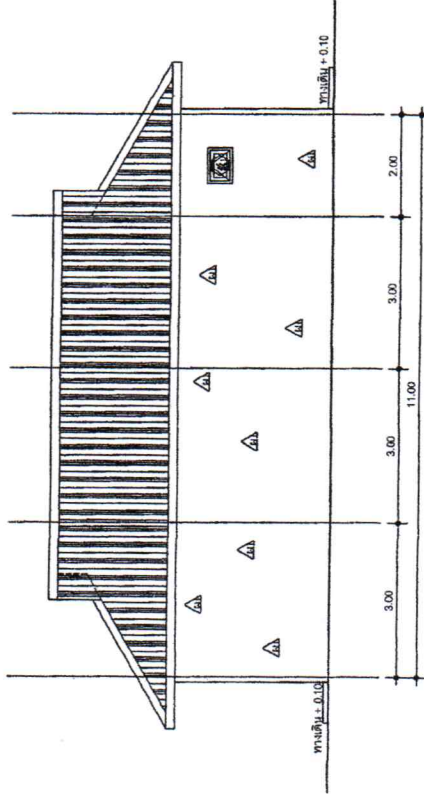
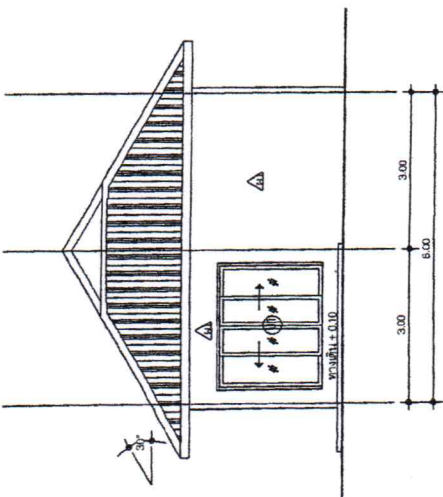
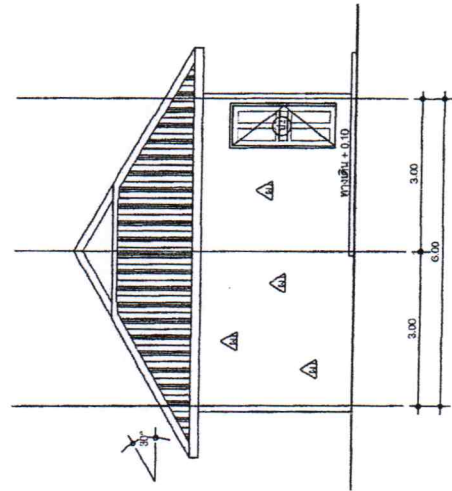



โครงการ

ก่อสร้างอาคารเรียน
บ้านหนองทราย (จังหวัดขอนแก่น) หมู่ที่ 11
บ้านหนองทราย

สำรวจ

นายอภิสิทธิ์ อิ่มทอง

เขียนแบบ

นายอภิสิทธิ์ อิ่มทอง

วิศวกรโยธา/ผู้นำนายการ

นายอภิสิทธิ์ อิ่มทอง

หัวหน้าฝ่ายแบบแปลนและก่อสร้าง

นายอภิสิทธิ์ อิ่มทอง

ตรวจ

นายอภิสิทธิ์ อิ่มทอง

เห็นชอบ

ปลัดเทศบาล

นายอภิสิทธิ์ อิ่มทอง

อนุมัติ

นายกเทศมนตรี

นายอภิสิทธิ์ อิ่มทอง

แบบแสดงรายการ

แบบแปลน A-A

แผ่นที่

เลขที่

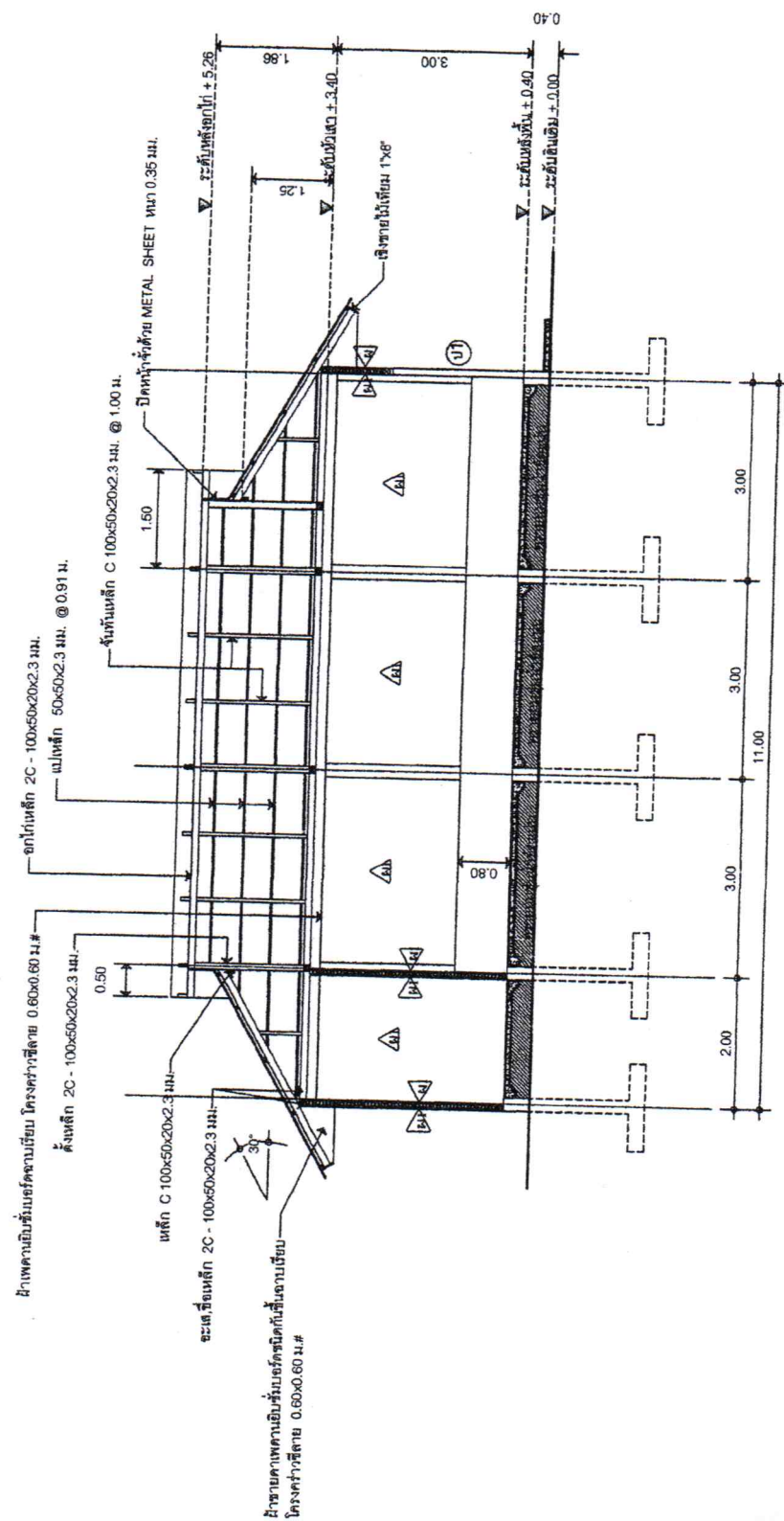

แบบรูปตัด A-A

SCALE

1 : 75



โครงการ

ก่อสร้างอาคารประกอบโรงคัดแยก
บ้านบางพระขาว (เดิมทราย) หมู่ที่ 11
บ้านบางพระขาว

สำรวจ

นายเกียรติศักดิ์ อินทร์ใจ

เขียนแบบ

นายเกียรติศักดิ์ อินทร์ใจ

วิศวกรโยธา

นายฤกษ์ ฤกษ์

หัวหน้าฝ่ายแบบแปลนและก่อสร้าง

นายฉัตร พานทอง

องค์การบริหารส่วนตำบลบางพระขาว

ตรวจรายการก่อสร้าง

นายฉัตร พานทอง

เห็นชอบ

ปลัดเทศบาล

นายฉัตร พานทอง

อนุมัติ

นายกเทศมนตรี

นายฉัตร พานทอง

แบบแสดงรายการ

แบบรูปตัด E-B

แผ่นที่

เลขที่

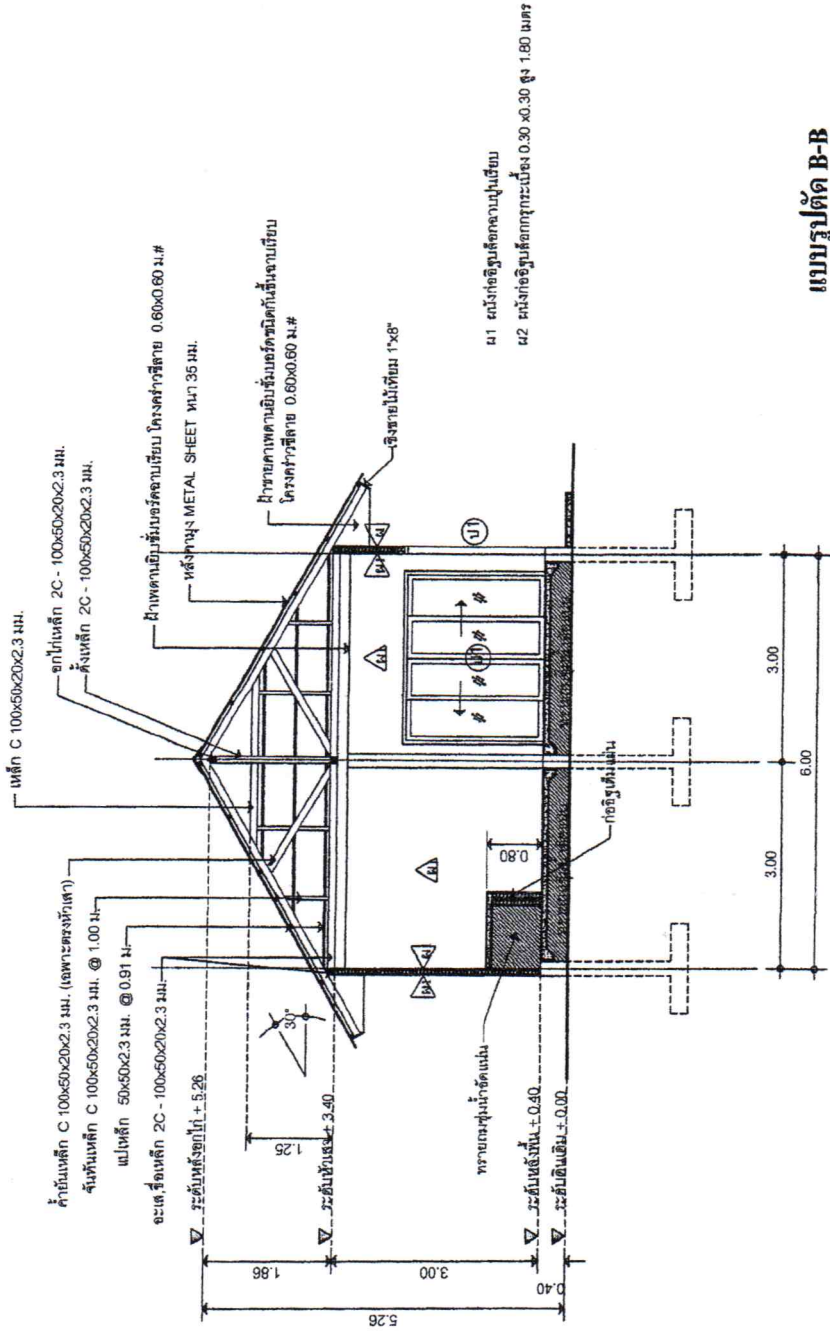

แบบรูปตัด B-B

SCALE

1 : 75

ฉ1 ฉผนังอิฐมวลเบาหนา 15 ซม.
ฉ2 ฉผนังอิฐมวลเบาหนา 15 ซม.



โครงการ

ก่อสร้างอาคารแบบประตูลดฐาน
บ้านขยายประตูลดฐาน หมู่ที่ 11
บ้านขยายประตูลดฐาน

สำรวจ

นายศักดิ์ศักดิ์ อินทร์

เขียนแบบ

นายศักดิ์ศักดิ์ อินทร์

วิศวกรโดย

นายอดุลย์ สุชาติ

หัวหน้างานแบบแปลนและก่อสร้าง

นายอดุลย์ สุชาติ

ตรวจ

นายอดุลย์ สุชาติ

เห็นชอบ

ปลัดเทศบาล

นายประจักษ์ อนุชาโต

อนุมัติ

นายกเทศมนตรี

นายชาติ ศำพรแก้ว

แบบแปลนรายการ

แบบขยายประตูลดฐาน

แผ่นที่

เลขที่

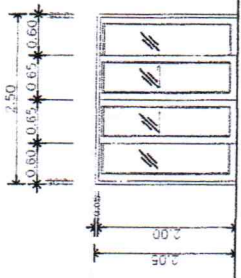

รายการ	NO.	รายละเอียด
ชื่อรายการ		ประตูบานเลื่อนคู่บาน
ขนาด		สูง 2.00 เมตร กว้าง 2.50 เมตร
การบาน		บานเลื่อน
วัสดุ/สีบาน		อลูมิเนียม สีเทา 3 มม.
ประตูบานเลื่อนคู่บาน		ประตูบานเลื่อนคู่บานบานแรกบานแรก ประตูบานเลื่อน

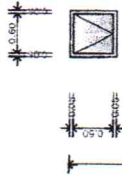

รายการ	NO.	รายละเอียด
ชื่อรายการ		หน้าต่างบานเลื่อนคู่บาน
ขนาด		สูง 2.00 เมตร กว้าง 2.50 เมตร
การบาน		บานเลื่อน
วัสดุ/สีบาน		อลูมิเนียม สีเทา 3 มม.
หน้าต่างบานเลื่อนคู่บาน		หน้าต่างบานเลื่อนคู่บานบานแรกบานแรก

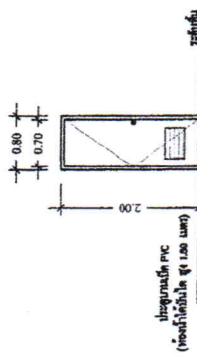

รายการ	NO.	รายละเอียด
ชื่อรายการ		ประตูบานเลื่อนคู่บาน
ขนาด		สูง 2.00 เมตร กว้าง 2.00 เมตร
การบาน		บานเลื่อน
วัสดุ/สีบาน		อลูมิเนียม สีเทา 3 มม.
ประตูบานเลื่อนคู่บาน		ประตูบานเลื่อนคู่บานบานแรกบานแรก ประตูบานเลื่อน

แบบขยายประตู - หน้าต่าง

SCALE

1 : 75



โครงการ

ก่อสร้างอาคารประกอบโรงจอดรถ
บ้านเลขที่ 11
บ้านบางพลาย

สำรวจ

นายศักดิ์ อิมศิริ

เขียนแบบ

นายศักดิ์ อิมศิริ

วิศวกรโยธาผู้ทำการ

นายอดิษฐ์ สุชาติ

หัวหน้าฝ่ายแผนงานและก่อสร้าง

นายณิคม พานทอง

ตรวจ

นายณิคม พานทอง

เห็นชอบ

นายวิวัฒน์ เวชชาโชติ

อนุมัติ

นายเอกวิวัฒน์

นายณิคม คำหนองบัว

แบบแปลนโครงสร้างฐานราก, เสา

แผ่นที่

เลขที่

ระดับชั้นที่ 1	<p>0.20 0.20 4 - DB 12 มม. 1 - Ø 6 มม. @ 0.15 ม.</p>	
ระดับฐานราก	<p>0.20 0.20 4 - DB 12 มม. 1 - Ø 6 มม. @ 0.15 ม.</p>	(C)

(C)

ขยายโครงสร้างฐานราก, เสา

SCALE

1:25

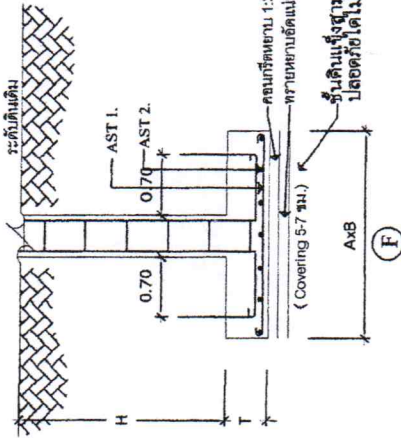

เบอร์ฐานราก	ขนาดฐานราก			ขนาดฐานราก	
	A.	B.	T.		H.
F1	1.20	1.20	0.25	1.50	AST1. DB 12 มม. จำนวน 6 เส้น
					AST2. DB 12 มม. จำนวน 6 เส้น

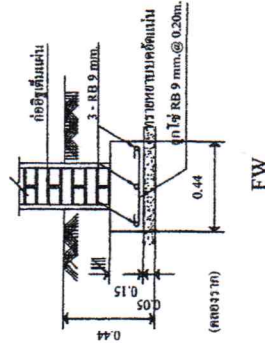



โครงการ

ก่อสร้างทางเชื่อมระหว่างสถานี
บ้านบางพระ (ฝั่งตะวันออก) หมู่ที่ 11
บ้านบางพระ

สถาปัตย์

นายศักดิ์ อิ่มศรี

เขียนแบบ

นายศักดิ์ อิ่มศรี

วิศวกรโยธา

นายประจักษ์ อิ่มศรี

หัวหน้าเขียนแบบและก่อสร้าง

นายณัฐ พานทอง

ผู้ควบคุมงานก่อสร้าง

นายณัฐ พานทอง

เห็นชอบ

ปดิเทพมงคล

นายณัฐ พานทอง

อนุมัติ

นายณัฐ พานทอง

นายศักดิ์ อิ่มศรี

แบบงาน พื้น

แผ่นที่

เลขที่

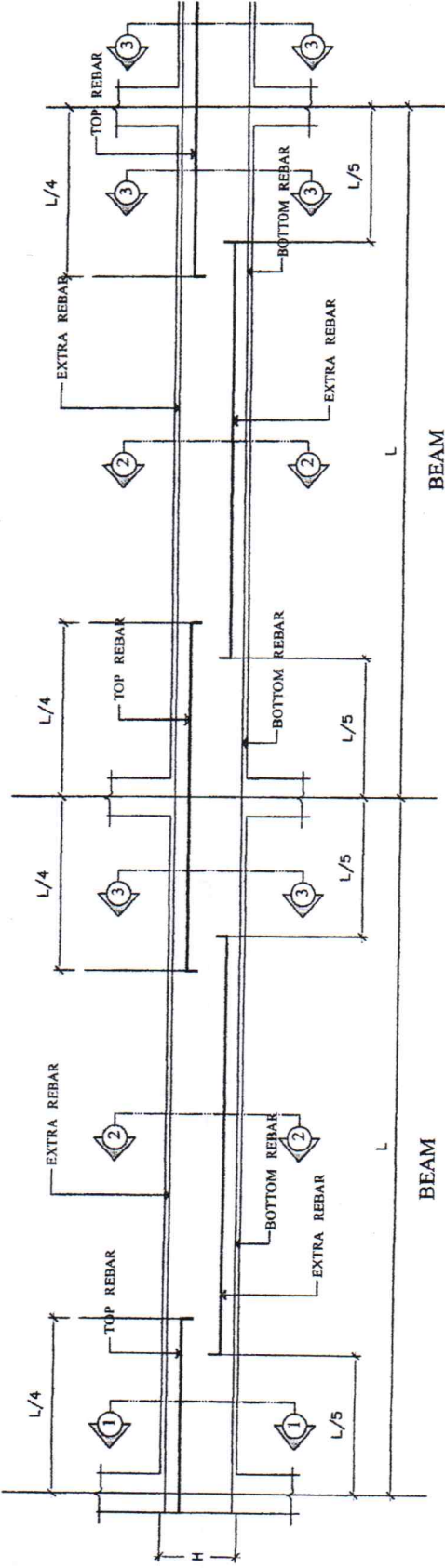

BEAM

BEAM

SECTION	NO	GB
AT END SUPPORT SECTION	①	<p>2 - DB 12 มม. 1 - DB 12 มม. ๙๗๙. ๑ - Ø 6 มม. @ 0.125 ม. 2 - DB 12 มม.</p>
MID SPAN SECTION	②	<p>2 - DB 12 มม. ๑ - Ø 6 มม. @ 0.125 ม. 1 - DB 12 มม. ๙๗๙. 2 - DB 12 มม.</p>
AT END SUPPORT SECTION	③	<p>2 - DB 12 มม. 1 - DB 12 มม. ๙๗๙. ๑ - Ø 6 มม. @ 0.125 ม. 2 - DB 12 มม.</p>

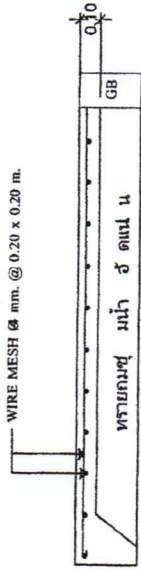

GS

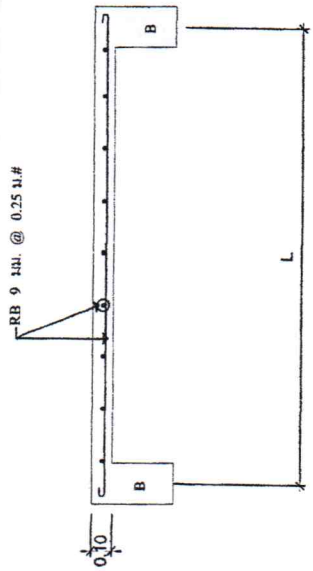

ขยายโครงสร้าง

SCALE

1:25



โครงการ

ก่อสร้างอาคารแบบระแนงเดี่ยว
บ้านอย่างระแนงเดี่ยว หมู่ที่ 11
บ้านบางพระสุข

สำรวจ

นายศักดิ์สิทธิ์ อิมภักดิ์

นายศักดิ์สิทธิ์ อิมภักดิ์

เขียนแบบ

นายศักดิ์สิทธิ์ อิมภักดิ์

นายศักดิ์สิทธิ์ อิมภักดิ์

วิศวกรโยธาที่ควบคุมการ

นายฤกษ์ฤกษ์ อิมภักดิ์

นายฤกษ์ฤกษ์ อิมภักดิ์

หัวหน้าฝ่ายออกแบบและก่อสร้าง

นายณัฐพงษ์ อิมภักดิ์

นายณัฐพงษ์ อิมภักดิ์

ตรวจ

นายณัฐพงษ์ อิมภักดิ์

นายณัฐพงษ์ อิมภักดิ์

เห็นชอบ , ปลัดเทศบาล

นายณัฐพงษ์ อิมภักดิ์

อนุมัติ

นายณัฐพงษ์ อิมภักดิ์

นายอำเภอ

นายณัฐพงษ์ อิมภักดิ์

นายอำเภอ

นายณัฐพงษ์ อิมภักดิ์

นายอำเภอ

นายณัฐพงษ์ อิมภักดิ์

นายอำเภอ

นายณัฐพงษ์ อิมภักดิ์

งานติดตั้งระบบปรับอากาศ แบบแยกส่วน
ขนาด 10,000 BTU จำนวน 3 เครื่อง 4 เครื่องติดตั้ง
หลอดไฟ LED ขนาด 18 วัตต์
โคมไฟแอลอีดี LED ขนาด 18 วัตต์
ตู้เก็บของแบบตู้เหล็ก ขนาด 50 ซม. (RCBO) 6 เครื่อง 4 เครื่อง

แบบแปลนระบบไฟฟ้า

SCALE 1 : 100

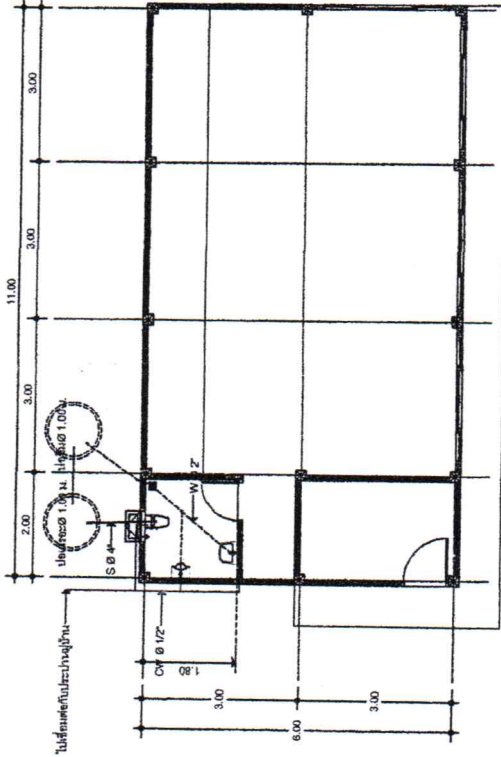
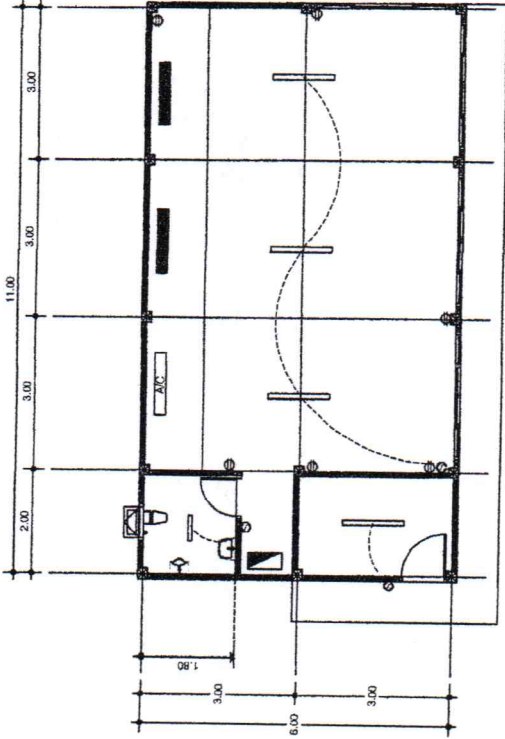

แบบแปลนหน้าตัดน้ำเสีย

SCALE 1 : 100



โครงการ

ศึกษาคณะเทคโนโลยีการเกษตร
 ภาควิชาวิศวกรรมเครื่องกล (ชั้นปริญญาตรี) หลักสูตรที่ 11
 วิชาช่างกลเกษตร

สำรวจ

นายชัชวาลย์ อิงกรัง

เขียนแบบ

นายชัชวาลย์ อิงกรัง

วิศวกรโยธา/ผู้นิเทศ

นายฤทธิชัย สุทธิ

หัวหน้าฝ่ายแผนแบบและก่อสร้าง

นายนิคม พานทอง

ผู้ควบคุมงานก่อสร้าง

นายนิคม พานทอง

เห็นชอบ

ปรีดี เพชรกลาง

นายเจริญ วรรณกิจ

อนุมัติ

นายกเทศมนตรี

นายชาติ ค้าพรวัว

แบบแสดงรายการ

แบบแปลนเครื่องจักร

แผ่นที่

เลขที่

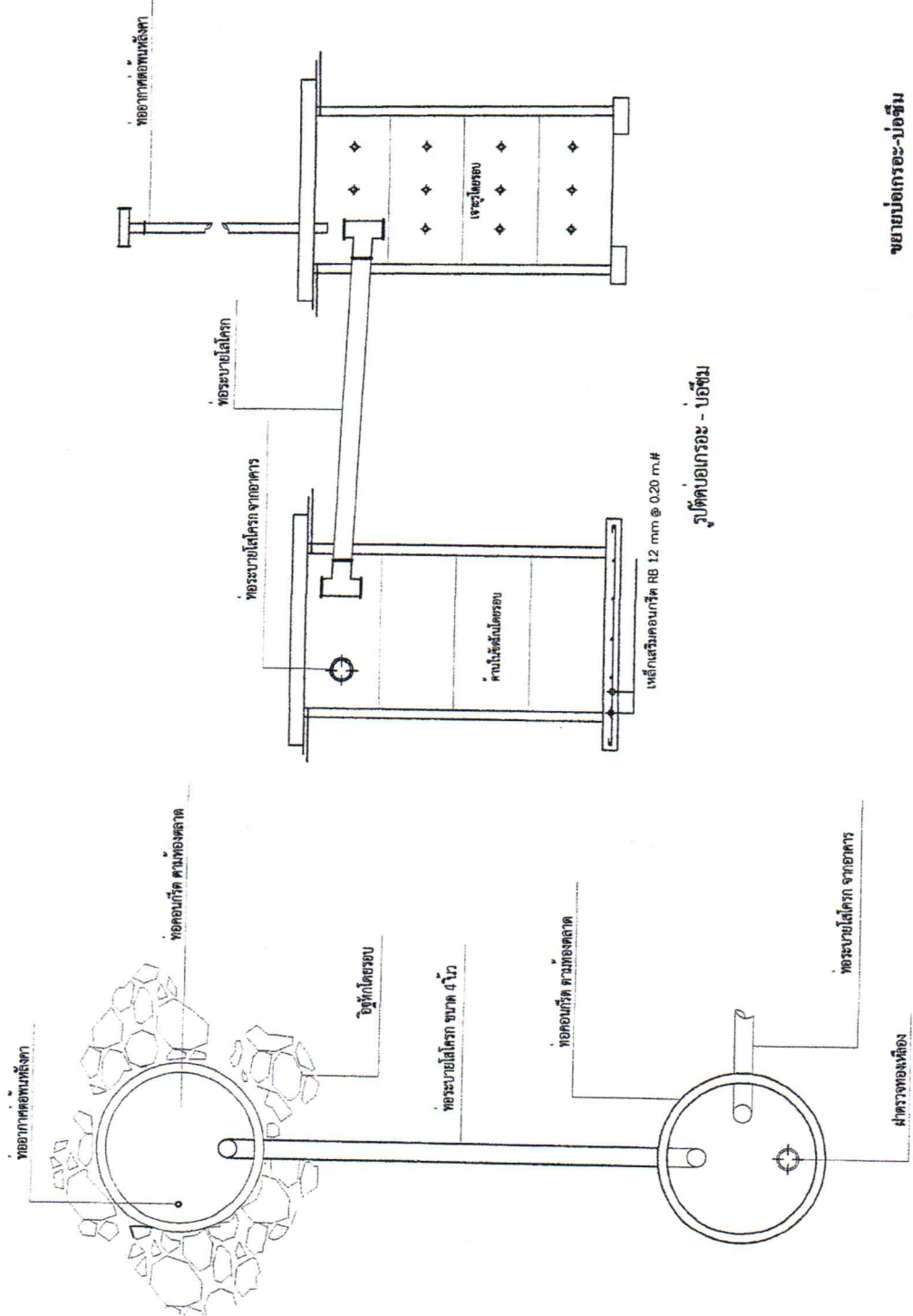

ขยายบ่อเกรอะ-บ่อขี้ม

SCALE 1 : 75

แปลนบ่อเกรอะ - บ่อขี้ม



บันทึกข้อความ

ส่วนราชการ..... กองช่าง เทศบาลตำบลสันปูเลย.....
 ที่..... ขม ๕๗๓๐๓/๓๒..... วันที่ ๖ มกราคม ๒๕๖๘.....
 เรื่อง..... ขอความเห็นชอบราคากลางงานโครงการก่อสร้างศาลาอเนกประสงค์ฯ หมู่ที่ ๑๑.....

เรียน นายกเทศมนตรีตำบลสันปูเลย

ตามคำสั่งเทศบาลตำบลสันปูเลย ที่ ๑๒๐๕/๒๕๖๗ ลงวันที่ ๒๕ ธันวาคม ๒๕๖๗ แต่งตั้งคณะกรรมการกำหนดราคากลางงานโครงการก่อสร้างศาลาอเนกประสงค์ในสุสานบ้านยางพระธาตุ (สันทราย) หมู่ที่ ๑๑ บ้านยางพระธาตุ ขนาดกว้าง ๖.๐๐ เมตร ยาว ๑๑.๐๐ เมตร สูง ๓.๐๐ เมตร ตามแบบแปลนของเทศบาลตำบลสันปูเลย นั้น

บัดนี้ คณะกรรมการกำหนดราคากลาง ได้ดำเนินการคำนวณราคากลางของงานก่อสร้างดังกล่าวตามหลักเกณฑ์และวิธีการกำหนดราคากลางงานก่อสร้าง และหนังสือเวียนที่เกี่ยวข้อง เสร็จเรียบร้อยแล้ว ราคากลางของงานที่คำนวณได้ เป็นเงิน ๘๗๖,๐๐๐.-บาท ตามรายละเอียดการคำนวณราคากลางที่แนบ

จึงเรียนมาเพื่อโปรดพิจารณาเห็นชอบ

ลงชื่อ ประธานกรรมการ
 (นายกฤษณะ สุจาร์)
 ลงชื่อ กรรมการ
 (นายอนุรักษ์ กันธะวงค์)
 ลงชื่อ กรรมการ
 (นายกิตติศักดิ์ อินทร์ใจ)

เรียน นายกเทศมนตรีตำบลสันปูเลย
 - เพื่อโปรดพิจารณาเห็นชอบ

.....
 (นายจिरพงษ์ เวฬุสาโรจน์)
 ปลัดเทศบาล รักษาการแทน
 ผู้อำนวยการกองช่าง

.....
 (นางสาวปานประกายแก้ว เชียงคำ)
 เจ้าหน้าที่

.....
 (นางสาวสุพัตรา พรหมถานา)
 หัวหน้าเจ้าหน้าที่

.....
 (นายจिरพงษ์ เวฬุสาโรจน์)
 ปลัดเทศบาลตำบลสันปูเลย

เห็นชอบ
 ไม่เห็นชอบ.....

.....
 (นายสาธิต คำหน่อแก้ว)
 นายกเทศมนตรีตำบลสันปูเลย

แบบสรุปราคากลางงานก่อสร้าง
เทศบาลตำบลสันปูเลย อำเภอต๋อยสะแกต จังหวัดเชียงใหม่

แบบ ปร.6

กลุ่มงาน	งบประมาณประจำปี พ.ศ.2567		
ชื่อโครงการ	อาคารศาลาอเนกประสงค์ในสุสานบ้านยางพระธาตุ(สันทราย) หมู่ที่ 11 บ้านยางพระธาตุ		
ปริมาณงาน	ขนาด กว้าง 6.00 เมตร ยาว 11.00 เมตร สูง 3.00 เมตร ตามแบบเทศบาลตำบลสันปูเลย		
เจ้าของโครงการ	เทศบาลตำบลสันปูเลย		
สถานที่ก่อสร้าง	สุสานบ้านยางพระธาตุ (สันทราย) หมู่ 11 ต.สันปูเลย อ.ต๋อยสะแกต จ.เชียงใหม่		
กองงานออกแบบแปลนและรายการ	กองช่าง	เทศบาลตำบลสันปูเลย	
แบบเลขที่	เทศบาลตำบลสันปูเลยกำหนด		
ตามแบบ ปร.4 ,ปร.5 ที่แนบ	จำนวน 1 ชุด		
ประมาณราคาเมื่อวันที่	6 มี.ค. 2568		

ลำดับที่	รายการ	ค่าวัสดุและค่าแรงงาน รวมเป็นเงิน (บาท)	FACTOR F (งานอาคาร)	ค่าก่อสร้างทั้งหมด รวมเป็นเงิน (บาท)	หมายเหตุ
1	ราคาค่าก่อสร้าง	606,109.88	1.3086	793,155.39	
2	งานติดตั้งเครื่องปรับอากาศ	78,224.30	1.0700	83,700.00	ราคามาตรฐานครุภัณฑ์
	ขนาด 18,000 BTU				อันวงตม 2567
	จำนวน 3 เครื่อง				
	เงินไข				
	เงินล่วงหน้าจ่าย...0....%				ระยะเวลา
	เงินประกันผลงานหัก...0..%				ก่อสร้าง
	ดอกเบี้ยเงินกู้.....7.....%				120 วัน
	ภาษีมูลค่าเพิ่ม.....7.....%				
สรุป	รวมค่าก่อสร้างเป็นเงินทั้งสิ้น			876,855.39	
	คิดเป็นเงินประมาณเพียง			876,000.00	
	ตัวอักษร	แปดแสนเจ็ดหมื่นหกพันบาทถ้วน			

คณะกรรมการกำหนดราคากลาง

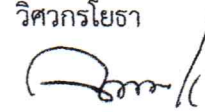
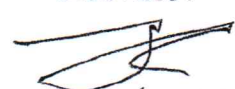
ลงชื่อ	 (นายฤทธิเดช สุจारी) วิศวกรโยธา	ประธานฯ
ลงชื่อ	 (นายอนรรักษ์ กันธะวงค์) นายช่างโยธา	กรรมการ
ลงชื่อ	 (นายกิตติศักดิ์ อินทร์ใจ) นายช่างโยธา	กรรมการ

แบบสรุปผลการประมาณราคาค่าก่อสร้าง

แบบ ปร.5

ส่วนราชการ กองช่าง เทศบาลตำบลสันปูเลย อำเภอต๋อยสะเก็ด จังหวัดเชียงใหม่

กลุ่มงาน	งบประมาณประจำปี พ.ศ.2567
ชื่อโครงการ	อาคารศาลาอเนกประสงค์ในสุสานบ้านยางพระธาตุ(สันทราย) หมู่ที่ 11 บ้านยางพระธาตุ
ปริมาณงาน	ขนาด กว้าง 6.00 เมตร ยาว 11.00 เมตร สูง 3.00 เมตร ตามแบบเทศบาลตำบลสันปูเลย
เจ้าของโครงการ	เทศบาลตำบลสันปูเลย
สถานที่ก่อสร้าง	สุสานบ้านยางพระธาตุ (สันทราย) หมู่ 11 ต.สันปูเลย อ.ต๋อยสะเก็ด จ.เชียงใหม่
ประมาณราคาเมื่อวันที่	6 ม.ค. 2568

หน่วย : บาท

ลำดับที่	รายการ	ค่าวัสดุและค่าแรงงาน รวมเป็นเงิน (บาท)	FACTOR F (งานอาคาร)	ค่าก่อสร้างทั้งหมด รวมเป็นเงิน (บาท)	หมายเหตุ
1	ราคาค่าก่อสร้าง	606,109.88	1.3086	793,155.39	
	เงื่อนไข				
	เงินล่วงหน้าจ่าย...0....%				
	เงินประกันผลงานหัก.....%				
	ดอกเบี้ยเงินกู้.....7.....%				
	ภาษีมูลค่าเพิ่ม.....7.....%				
สรุป	รวมค่าก่อสร้างเป็นเงินทั้งสิ้น			793,155.39	
	คิดเป็นเงินประมาณเพียง			793,000.00	
	ตัวอักษร	เจ็ดแสนเก้าหมื่นสามพันบาทถ้วน			

คณะกรรมการกำหนดราคากลาง

ลงชื่อ



ประธานฯ

(นายกฤษณะ สุจारी)

วิศวกรโยธา

ลงชื่อ

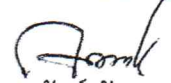

กรรมการ

(นายอนุรักษ์ กั้นระวงศ์)

นายช่างโยธา

ลงชื่อ



กรรมการ

(นายกิตติศักดิ์ อินทร์ใจ)

นายช่างโยธา

แบบแสดงรายการ ปริมาณงาน และราคางานก่อสร้าง
งานของ เทศบาลตำบลสีบุญเลย ตำบลสีบุญเลย อำเภอออยสะเก็ด จังหวัดเชียงใหม่

กลุ่มงาน งบประมาณประจำปี 2567

ประมาณราคาก่อสร้าง อาคารศาลาอเนกประสงค์ในสุสานฯ

ปริมาณงาน ตามแบบเทศบาลตำบลสีบุญเลย
สถานที่ก่อสร้าง สุสานบ้านยางพารา (สันทราย) หมู่ 11 ต.สีบุญเลย อ.ออยสะเก็ด จ.เชียงใหม่

6 มี.ค. 2568

ลำดับที่	รายการ	จำนวน	หน่วย	ค่าวัสดุ		ค่าแรงงาน		รวมค่าวัสดุ และค่าแรงงาน	หมายเหตุ
				ราคาต่อหน่วย	จำนวนเงิน	ราคาต่อหน่วย	จำนวนเงิน		
	หมวดงานโครงสร้างวิศวกรรม								
1	งานรื้อถอนอาคารเดิม	1.00	LS	15,000.00	-	-	-	-	
1	งานขุดดินฐานรากและถมดิน	36.72	ลบ.ม.	-	-	112.00	4,112.64	15,000.00	
2	งานทรายหยาบ	1.00	ลบ.ม.	514.02	514.02	104.00	104.00	4,112.64	
3	งานคอนกรีตรองกันฐานราก	1.50	ลบ.ม.	1,827.10	2,740.65	426.00	639.00	618.02	
4	งานแบบหล่อคอนกรีต							3,379.65	
	- ค่าแรง	122.00	ตร.ม.			139.00	16,958.00		
	- ค่าแบบหล่อคอนกรีต	61.00	ตร.ม.	231.12	14,098.32			14,098.32	
5	งานเหล็กเสริมคอนกรีต								
	- เหล็กเส้นกลม RB 6	230.00	กก.	19.59	4,505.70	4.40	1,012.00	5,517.70	
	- เหล็กเส้นกลม RB 9	20.00	กก.	19.76	395.20	4.40	88.00	483.20	
	- เหล็กเส้นกลม DB 12	815.00	กก.	19.34	15,762.10	3.60	2,934.00	18,696.10	
	- ลวดผูกเหล็ก	31.95	กก.	34.42	1,099.72			1,099.72	
	- ตะแกรงขี้ข่อย Wire Mesh Dia 4 mm. @ 0.20 x 0.20	62.40	ตร.ม.	33.80	2,109.12	5.00	312.00	2,421.12	
	รวมราคายอดยกไป				56,224.83		26,159.64	82,384.47	

แบบแสดงรายการ ปริมาณงาน และราคางานก่อสร้าง
 งานของ เทศบาลตำบลสีบุญไทย ตำบลสีบุญไทย อำเภอคลองสะแกต จังหวัดเชียงใหม่
 ปริมาณงาน ตามแบบเทศบาลตำบลสีบุญไทย

แบบ ป.ร.4
 แผ่นที่ 2

กลุ่มงาน เทศบัญญัติประจำปี 2567

ประมาณราคาก่อสร้าง อาคารศาลาอเนกประสงค์ในสุสานฯ

สถานที่ก่อสร้าง
 สถานที่ก่อสร้าง (สหทราย) หมู่ 11 ตำบลปุเลอ อ.ดอยสะเก็ด จ.เชียงใหม่

- 6 มี.ค. 2568

ลำดับที่	รายการ	จำนวน	หน่วย	ค่าวัสดุ		ค่าแรงงาน		รวมค่าวัสดุ และค่าแรงงาน	หมายเหตุ
				ราคาต่อหน่วย	จำนวนเงิน	ราคาต่อหน่วย	จำนวนเงิน		
	รวมราคายอดยกมา								
6	งานคอนกรีตโครงสร้าง ค.2	78.00	ลบ.ม.	1,934.58	150,897.24	419.00	32,682.00	82,384.47	
7	งานเหล็กชุบพอร				-		-	183,579.24	
	- C 75 x 45 x 15 x 2.3 มม. น้ำหนัก 21.0 กก.	500.00	กก.	23.81	11,904.76	10.00	5,000.00	16,904.76	
	- C 100 x 50 x 20 x 2.3 มม. น้ำหนัก 23.50 กก.	1,128.00	กก.	25.85	29,159.04	10.00	11,280.00	40,439.04	
	- สังกัสนิม	52.72	ตร.ม.	331.66	17,485.56	35.00	1,845.25	19,330.80	
	หมวดงานสถาปัตยกรรม				-		-		
1	งานมุงหลังคา				-		-		
	- หลังคาเหล็กมัลทิลชีส์ หนา 0.35 มม. (สีระบุภายหลัง)	128.40	ตร.ม.	148.50	19,067.40	70.00	8,988.00	28,055.40	
	- ครอบสันหลังคา	8.00	เมตร	85.00	680.00	50.00	400.00	1,080.00	
	- ครอบสันตะเข้	14.00	เมตร	85.00	1,190.00	50.00	700.00	1,190.00	
	- ครอบข้างปิดชาย	8.00	เมตร	85.00	680.00	50.00	400.00	680.00	
	รวมราคายอดยกไป				-		-	373,643.71	

แบบแสดงรายการ ปริมาณงาน และราคางานก่อสร้าง
งานของ เทศบาลตำบลลำปูละย ตำบลลำปูละย อำเภอตอตะโก จังหวัดเชียงใหม่

ปริมาณงาน

ตามแบบเทศบาลตำบลลำปูละย

กลุ่มงาน

เทศบาลัญัติประจำปี 2567

ประมาณราคาก่อสร้าง อาคารศาลาอเนกประสงค์ในสุสานฯ

สถานที่ก่อสร้าง

สุสานบ้านยางพวงพระธาตุ (สันทราย) หมู่ 11 ต.ลำปูละย อ.ตอตะโก จ.เชียงใหม่

- 6 ม.ค. 2568

ลำดับที่	รายการ	จำนวน	หน่วย	ค่าวัสดุ		ค่าแรงงาน		รวมค่าวัสดุ และค่าแรงงาน	หมายเหตุ
				ราคาต่อหน่วย	จำนวนเงิน	ราคาต่อหน่วย	จำนวนเงิน		
	รวมราคายอดยกมา							373,643.71	
	- เชิงชาย+ทับเชิงชายไม้สำเร็จ 1"x8"	38.00	ม.	261.66	9,943.08	45.00	1,710.00	11,653.08	
1	งานพื้นผนังและตากแต่ง								
	- ผนังก่ออิฐมอญหนาครึ่งแผ่น	84.00	ตร.ม.	440.48	37,000.32	94.00	7,896.00	44,896.32	
	- เสาค้ำเอ็นและคานทับหลัง ค.ส.ล. ขนาด 0.75 x 0.10 ซม.	40.00	ม.	85.53	3,421.20	46.00	1,840.00	5,261.20	
	- ผนังปูกระเบื้องเคลือบ ขนาด 0.30 x 0.30 ม.สูง 1.80 ม.	12.24	ตร.ม.	149.53	1,830.25	166.00	2,031.84	3,862.09	
	- ผนังฉาบปูนเรียบ	168.00	ตร.ม.	57.66	9,686.88	87.00	14,616.00	24,302.88	
	- ผ้าพาดานภายใน	66.00	ตร.ม.	220.00	14,520.00	-	-	14,520.00	
	- ผ้าพาดานภายนอก	40.00	ตร.ม.	220.00	8,800.00	-	-	8,800.00	
2	งานพื้นผิวปูกระเบื้องเคลือบเซรามิค ขนาด 0.60 x 0.60 ม.ผิวเรียบ	56.00	ตร.ม.	220.00	12,320.00	174.00	9,744.00	22,064.00	
3	งานพื้นผิวปูกระเบื้องเคลือบเซรามิค ขนาด 0.30 x 0.30 ม.ผิวด้าน	12.00	ตร.ม.	200.00	2,400.00	158.00	1,896.00	4,296.00	
4	งานประตูหน้าต่าง								
	- ป 1 อลูมิเนียม	4.00	ชุด	10,000.00	40,000.00			40,000.00	
	- ป 2 (PVC ขนาด 0.70x2.00 ม.)	1.00	ชุด	1,800.00	1,800.00	275.00	275.00	2,075.00	
	- น1	1.00	ชุด	1,200.00	1,200.00			1,200.00	
5	งานสุขภัณฑ์พร้อมอุปกรณ์ (สีขาว)								
	- โถส้วมนั่งราบชนิดหม้อน้ำต่ำ อุปกรณ์ครบชุด	1.00	ชุด	2,500.00	2,500.00	450.00	450.00	2,950.00	
	- สายอ่อนชำระพร้อมเสด็จบวาล์ว	1.00	อัน	350.00	350.00	70.00	70.00	420.00	
	- โถปัสสาวะ อุปกรณ์ครบชุด	1.00	ชุด	2,800.00	2,800.00	450.00	450.00	3,250.00	
	- อ่างล้างหน้าพร้อมอุปกรณ์ กระจกครบชุด	1.00	ชุด	2,200.00	2,200.00	450.00	450.00	2,650.00	
	รวมราคายอดยกไป							565,844.28	

แบบแสดงรายการ ปริมาณงาน และราคางานก่อสร้าง
งานของ เทศบาลตำบลสีบุญไทย อำเภอคลองสระเกศ จังหวัดเชิงใหม่

กลุ่มงาน เทศบัญญัติประจำปี 2567

ประมาณราคาก่อสร้าง อาคารศาลาอเนกประสงค์ในสุสานฯ

ปริมาณงาน ตามแบบเทศบาลตำบลสีบุญไทย

สถานที่ก่อสร้าง สถานที่บ้านยางพระราชูฑ์ (สันทราย) หมู่ 11 ต.สีบุญไทย อ.คลองสระเกศ จ.เชิงใหม่

- 6 งบ. 2568

ลำดับที่	รายการ	จำนวน	หน่วย	ค่าวัสดุ		ค่าแรงงาน		รวมค่าวัสดุ และค่าแรงงาน	หมายเหตุ
				ราคาต่อหน่วย	จำนวนเงิน	ราคาต่อหน่วย	จำนวนเงิน		
	รวมราคาขายออกยกมา							565,844.28	
	- ก้อนไม้เลียงพื้น	1.00	อัน	125.00	125.00	25.00	25.00	150.00	
	- ตะแกรงกรองผงพื้นชนิดตีกลับ	1.00	อัน	150.00	150.00	75.00	75.00	225.00	
	- ราวจับสแตนเลสใต้อุ้ม สำหรับคนพิการ (คู่)	1.00	ชุด	1,590.00	1,590.00	105.00	105.00	1,695.00	
6	งานทาสี				-		-	-	
	- สีอะครีลิค 100%	168.00	ตร.ม.	47.00	7,896.00	34.00	5,712.00	13,608.00	
	- สีพลาสติคทากายใน (ฝ้าเพดาน)	112.00	ตร.ม.	36.00	4,032.00	30.00	3,360.00	7,392.00	
7	หมวดงานระบบสุขาภิบาล				-		-	-	
	- ระบบท่อระบายน้ำไฮโดรค น้ำทิ้ง อากาศ ท่อ PVC 8.5	1.00	L/S		-		-	5,000.00	
	เหมารวมอุปกรณ์และค่าแรงทั้งหมด								
	รวมราคาขายออกยกไป							593,914.28	

แบบแสดงรายการ ปริมาณงาน และราคางานก่อสร้าง
งานของเทศบาลตำบลสีบุญเรือง อำเภอคลองขี้เหล็ก จังหวัดเชียงใหม่

กลุ่มงาน เทศบัญญัติประจำปี 2566

ปริมาณงาน ตามแบบเทศบาลตำบลสีบุญเรือง

ประมาณราคาก่อสร้าง อาคารศาลาประกอบพิธีกรรม

สถานที่ก่อสร้าง = สถานที่ก่อสร้าง (สันทราย) หมู่ 11 ต.สีบุญเรือง อ.คลองขี้เหล็ก จ.เชียงใหม่

-6 มี.ค. 2568

ลำดับที่	รายการ	จำนวน	หน่วย	ค่าวัสดุ		ค่าแรงงาน		รวมค่าวัสดุ และค่าแรงงาน	หมายเหตุ
				ราคาต่อหน่วย	จำนวนเงิน	ราคาต่อหน่วย	จำนวนเงิน		
	รวมราคาขอยกยมา							593,914.28	
	- งานบ่อระเ - บ่อซึม	1.00	ชุด	3,700.00	3,700.00	-	-	3,700.00	
8	หมวดงานระบบไฟฟ้าและสื่อสาร								
	ระบบไฟฟ้า								
8.1	ตู้คอนซูมเมอร์ชนิด ขนาด 50 แอมป์ (RCBO) 6 ช่อง พร้อมลูกเซอร์กิต	1.00	ชุด	2,500.00	2,500.00	500.00	500.00	3,000.00	
8.2	- งานเดินระบบไฟฟ้าภายในอาคาร	1.00	L/S	3,500.00	3,500.00		-	3,500.00	
8.3	- หลอดไฟ LED ขนาด 18 วัตต์	4.00	หลอด	350.00	1,400.00	115.00	460.00	1,400.00	
8.4	- หลอดไฟ LED ขนาด 8 วัตต์	1.00	หลอด	250.00	250.00	115.00	115.00	250.00	
8.5	- สวิตซ์เดี่ยว 16 A , 250 V	3.00	ชุด	55.20	165.60	60.00	180.00	345.60	
	รวมราคาขอยกยไป							606,109.88	

แบบแสดงรายการ ปริมาณงาน และราคาทางก่อสร้าง
งานของ เทศบาลตำบลสีบุญเลย ตำบลสีบุญเลย อำเภอค้อชัยเขต จังหวัดเชียงใหม่
 ปริมาณงาน ตามแบบเทศบาลตำบลสีบุญเลย
 สถานที่ก่อสร้าง - 6 ม.บ. 2568
 11 ต.สันปูเลย อ.ค้อชัยเขต จ.เชียงใหม่

แบบ ปร.4
 แผ่นที่ 6

กลุ่มงาน เทศบัญญัติประจำปี 2566
 ประมาณราคาค่าก่อสร้าง อาคารศาลาประกอบพิธีกรรม

ลำดับที่	รายการ	จำนวน	หน่วย	ค่าวัสดุ		ค่าแรงงาน		รวมค่าวัสดุ และค่าแรงงาน	หมายเหตุ
				ราคาต่อหน่วย	จำนวนเงิน	ราคาต่อหน่วย	จำนวนเงิน		
	หมวดงานครุภัณฑ์								
1	แอร์ติดผนัง (inverter) ขนาด 18,000 BTU	3.00	เครื่อง	26,074.77	78,224.30	-	-	78,224.30	ไม่รวม vat
	รวมราคาขายออกไป							78,224.30	

ลงชื่อ.....ผู้ประมาณการ
 (นายกิตติศักดิ์ อินทรใจ)
 นายช่างโยธา